

Návod k použití

Výhody termostatu HT300S Smart

- Umožňuje řídit topné zařízení prostřednictvím mobilní aplikace
- Díky přesné regulaci teploty 0,1°C šetří až 30% nákladů na vytápění v porovnání s topením bez termostatu.
- Umožňuje denní i týdenní programování požadovaných teplot
- Pomocí lokalizace GPS umí automaticky zvýšit teplotu objektu, když se přibližujete a snížit teplotu, když se od něj vzdalujete
- Zaznamenává průběh teploty a dobu provozu topného zařízení

Bezpečnostní pokyny

- Před použitím si pozorně přečtěte návod k použití.
- Otevírání, rozebírání či používání plastových součástí termostatu v rozporu s návodem má za následek ztrátu záruky.
- Příklad je pod elektrickým proudem a měl by jej instalovat člověk s technickou způsobilostí.
- Nezapojujte k přístroji zařízení překračujícím doporučený spínaný proud a napětí.
- Zamezte styku přístroje s kapalinami, vysokou prašností, jinými nežádoucími látkami či teplotou, nebo přepětím při bouři.
- Zajistěte napájecí kabely přístroje proti poškození. Při dlouhodobém nepoužívání odpojte přístroj od napájení.
- Poškozený přístroj nezapojte a zašlete jej do autorizovaného servisu či prodejci.

1 – HT300S Smart – Příslušenství

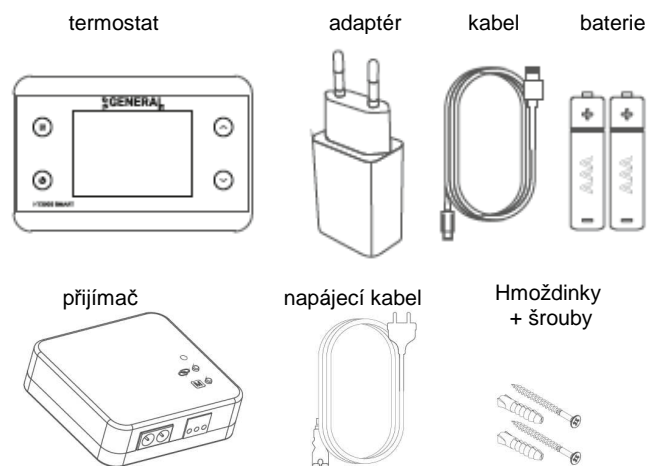

2 -Technické parametry termostatu

Napájení termostatu	5V (DC)
Max. příkon	500 mA (adaptér), 80 mA (baterie)
Přesnost měření	0,1°C
Přesnost nastavení teploty	Volitelně 0,1°C až 1°C
Hystereze spínání	0,5°C
Pracovní teplota	-10 až +50°C
Skladovací teplota	-20 až +60°C
Rozměry	131 x 74 x 25,5 mm
Wi-Fi frekvence	802.11b/g/n@2.4GHz

Technické parametry přijímače

Napájení	220V (AC)
Maximální zatížení relé	6A odporových
Skladovací teplota	-20 až +60°C

3 - HT300S Smart Přijímač

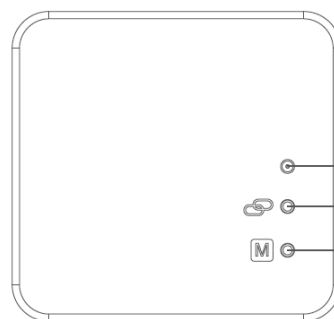

- 1-LED ukazatel přijímače
- 2-Tlačítko SYNC (synchronizace přijímače a termostatu)
- 3-Tlačítko manuálního sepnutí výstupu
- 4-Vstup pro kabel napájení
- 5- Reléový výstup

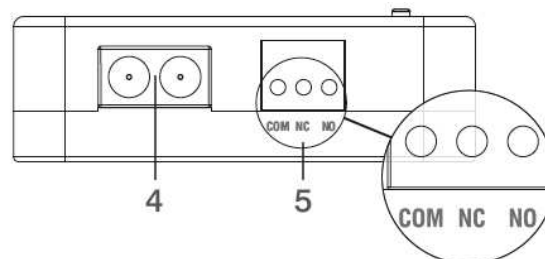

4 – HT300S Smart - Umístění přijímače

Při instalaci přijímače dbejte na ochranu přístroje před kapalinami a nečistotami a neinstalujte jej přímo na povrch bojleru. Přijímač je možno zavěsit na zeď nebo jiný vhodný povrch pomocí dvou dodaných šroubů, podle schématu na konci návodu.

Schéma zapojení

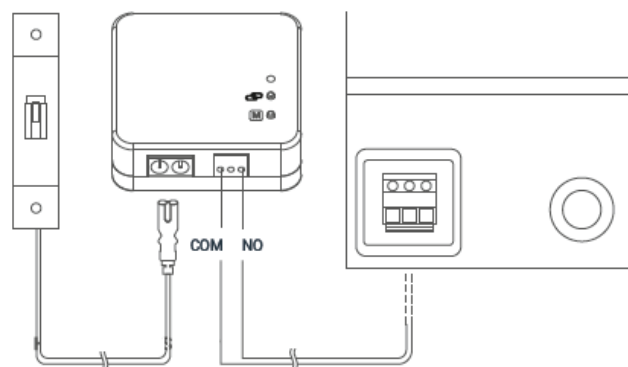

5 - HT300S Smart Nastavení přijímače

- Ujistěte se, že je připojované zařízení (bojler) odpojeno od napájení (+ vypnuté pojistky)
- Připojte jeden z výstupních kabelů bojleru do svorky COM přijímače (viz. předchozí schéma)
- Připojte druhý výstupní kabel bojleru do svorky NO přijímače (viz. schéma)
- Připojte napájecí kabel k přijímači, nejprve do přijímače, pak do zásuvky. (pokud není poblíž zásuvka, lze použít napájecích svorek 230V z bojleru, pokud jsou k dispozici)
- Po připojení všech kabelů zapněte elektřinu a poté i bojler.
- Ověřte správnost zapojení pomocí tlačítka manuálního sepnutí na přijímači (stisk 2s, pípnutí, dioda se změní na oranžovou) Pokud bojler pracuje, stiskněte tlačítko znovu a přepněte přijímač do provozu s termostatem. (2s stisk, pípnutí, oranžová dioda zmizí)
- Spárujte termostat s přijímačem (popis níže)

6 - HT300S Smart Pokojový termostat

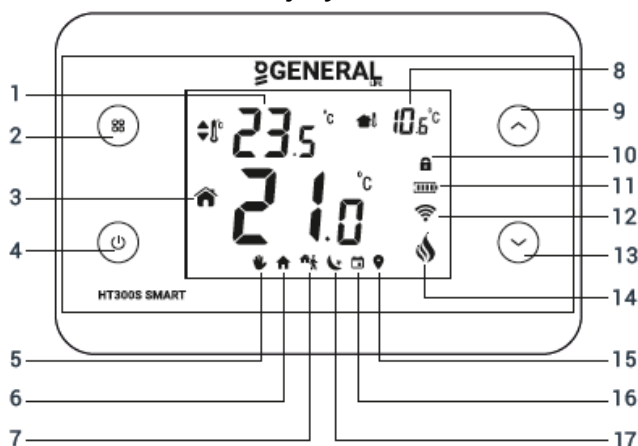

1	Nastavená teplota	10	Ukazatel zámku kláves
2	Tlačítko režimů (stisk) Zámek kláves (2s stisk)	11	Ukazatel stavu baterie
3	Pokojová teplota	12	Ukazatel síly připojení
4	Zap/Vyp (4s stisk)	13	Tlačítko snížit teplotu
5	Ruční režim	14	Topení v provozu
6	Režim Doma	15	Režim Určení polohy
7	Režim Venku	16	Režim Programování
8	Venkovní teplota	17	Režim Spánek
9	Tlačítko zvýšit teplotu		

7 - HT300S Smart Umístění termostatu

Termostat je vhodné umístit do nejčastěji obývané místnosti. Lze jej též snadno přemístit. Při odpojení ze zásuvky zůstane nastavení zachováno. Není vhodné termostat umístit poblíž dveří, oken, nebo jiných míst s vyšší cirkulací vzduchu, míst s přímým dopadem slunečního záření, nebo též poblíž topených těles. Ideálně by měl být umístěn ve výšce 50-150 cm od podlahy.

8 - HT300S Smart nastavení termostatu

Nejprve si do svého smartphone nainstalujte aplikaci HT300 (apple / android) buď zdarma z obchodu, nebo naskenováním QR kódu: Aplikaci ještě nespouštějte!



- 1) Připojte termostat k nap. adaptéru a počkejte až se na displeji objeví „1“. Termostat připraven k nastavení.
- 2) Spusťte aplikaci, vytvořte si uživatele a heslo a po obdržení potvrzovacího e-mailu a kliknutím na odkaz v něm budete v aplikaci automaticky přesměrováni na stránku připojení termostatu
- 3) Následujte pokyny v aplikaci a dokončete nastavení
- 4) Pro připojení bezdrátového přijímače, stiskněte tlačítko SYNC a vyčkejte, až se dioda rozblíká zeleně. Pak na termostatu stiskněte a podržte tlačítko synchronizace (viz níže). Přijímač vydá tón a dioda bude svítit trvale zeleně. Nyní jsou obě části spárovány.

9 - Synchronizace a reset

Synchronizace při prvním spuštění: Signál pro přijímač zašlete stiskem „^“ po dobu 4 s

Synchronizace během provozu: Vypněte termostat stiskem tl. Zap/vyp (4) a pak podržte 4 s „^“

Wi-Fi reset při prvním spuštění: Podržte „v“ po dobu 4 s, pak lze nově nastavit

Wi-Fi reset během provozu: Vypněte termostat stiskem tl. Zap/vyp (4) a pak podržte 4 s „v“, pak lze přístroj nově nastavit

10 - Mobilní Aplikace – režimy



Doma - termostat udržuje jednu přednastavenou teplotu pro komfortní pobyt doma.



Spánek – termostat udržuje nastavenou sníženou teplotu pro lepší spánek



Venku – termostat udržuje teplotu nastavenou pro případ, kdy nejste doma



Programování – umožňuje nastavit automatický týdenní program (min. čas = 30 min)



Poloha – mění teplotu v závislosti na Vaší vzdálenosti od objektu. Když se přiblížíte na nastavenou vzdálenost, objekt se začne vytápět, když se vzdálíte, termostat nastaví nižší teplotu. Teploty i vzdálenosti jsou nastavitelné.



Ruční režim – termostat udržuje přednastavenou teplotu podle potřeby. Teplotu lze okamžitě měnit. Vysvětlivky - LED dioda

11 - Význam LED diod přijímače

Zelená	Přijímač spojen s termostatem, normální práce
Zelená bliká	Čekání na signál termostatu při synchronizaci
Červená	Přijímač má napájení ale není spojen s termostatem
Červená bliká	Výstup přijímače vypnut, už více jak 22 minut nedostal signál od termostatu
Oranžová	Ruční režim

12 - Zadní strana termostatu

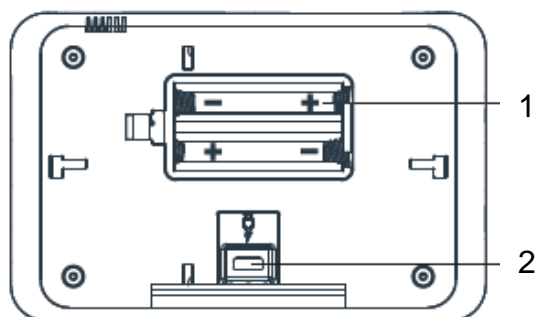
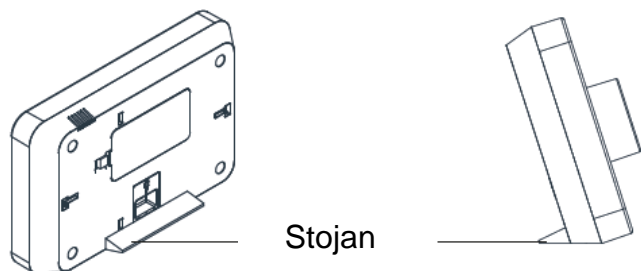

1 = pouzdro baterií 2 = vstup pro kabel adaptéru

13 - Výměna baterií

- 1) Sejměte pokojový termostat z nástěnné části.
- 2) Otevřete kryt baterie na zadní straně termostatu.
- 3) Vložte 2 alkalické baterie. Dbejte na polaritu. Vyměňujte vždy obě baterie najednou.
- 4) Zavřete kryt a zavěste termostat zpět na nástěnný držák.

Varování! Vybité baterie jsou zvláštní druh odpadu a je pro ně určen speciální odpadní kontejner či sběrné místo.

UNIMaR CZ s.r.o.
www.elventil.cz

14 - Montáž zadního panelu přijímače



Prohlášení o shodě

ISIPARK İÇ VE DIŞ TİC. İNŞ. ISITMA SİSTEMLERİ OTO. SAN.A.Ş. which Head Office and production site is located on Fatih Mah. 1188 Sk.No:13/A Sarnıç - Gaziemir - İZMİR – TÜRKİYE confirms and declares that the product marked with CE and its specifications below is covered by the provisions of the mentioned directive. Brand: GENERAL Life Product Name: HT300S

Product Type: Smart Room Thermostat

The product manufactured by ISIPARK and mentioned above is connected wirelessly at 2.4 Ghz internet and periodically shares the temperature and status information with the server on the internet.

Compatible Directives: Radio and Telecommunication Terminal Equipment Regulation 2014/53/EU (R&TTE/RED EN 301 489-1 V2.1.1:2017, EN 300 220-1 V3.1.1:2017, EN 301 489-3 V2.1.1:2017, EN 300 220-2 V3.1.1:2017, EN 62479: 2010, EN 60730-2-9:2010, EN 60730-1:2011)

Electromagnetic Compatibility Regulation 2014/30/EU (EMC EN 61000-6-3: 2007 + A1: 2011, EN 61000-6-1: 2007 Low Voltage Directive 2014/35/EU (LVD EN 60730-2-9:2010, EN 60730-1:2011)

Supplementary Information: Mentioned product can be used with combi boilers with on / off output and compatibility with the directive only covers the product. ISIPARK is not responsible for the compliance of the entire system with the directive. This declaration does not apply when changes are made to the product without obtaining our consent.



isipark
ISIPARK İÇ VE DIŞ TİC. İNŞ. İSITMA SİSTEMLERİ OTO. SAN. A.Ş.
Fatih Mah. 1188 Sk.No:13/A Sarnıç/İZMİR
Tel: (0232) 457 91 22 Fax: (0232) 457 91 22
Mersis No: 08460062137000016
Gaziemir ŞİD, 466 073 1206