

VVF42..  
VVF42..K

VXF42..

ACVATIX™

## 2- a 3-cestné ventily s přírubovým připojením, PN16

VVF42..  
VVF42..K  
VXF42..

Z řady ventilů s velkým zdvihem

- Výkonné ventily pro teploty média v rozsahu -10...150 °C
- Tělo ventilu z šedé litiny EN-GJL-250
- DN 15...150
- $k_{vs}$  1,6...400 m<sup>3</sup>/h
- Typ příruby 21, přírubový design B
- VVF42..K s tlakovou kompenzací pro regulaci vysokých tlakových ztrát
- Použití s elektromotorickými pohony SAX.., SAV.. nebo s elektrohydraulickými pohony SKD.., SKB.., SKC..

### Použití

V kotelnách, zařízeních dálkového vytápění, chladicích zařízeních, chladicích věžích, topných zónách, ve větracích a vzduchotechnických jednotkách jako regulační nebo uzavírací ventily.

Užití pouze pro uzavřené hydraulické okruhy (dbejte na kavitaci).

## Přehled typů

Ventily	Pohony Zdvih Ovládací síla Katalogový list				SAX.. <sup>1)</sup>		SKD..		SKB..		SAV.. <sup>1)</sup>		SKC..	
					20 mm				40 mm					
PN 16					800 N		1000 N		2800 N		1600 N		2800 N	
					N4501		N4561		N4564		N4503		N4566	
-10...150 °C	Skladové číslo	DN	k <sub>vs</sub> [m <sup>3</sup> /h]	S <sub>v</sub>	Δp <sub>s</sub>	Δp <sub>max</sub>	Δp <sub>s</sub>	Δp <sub>max</sub>	Δp <sub>s</sub>	Δp <sub>max</sub>	Δp <sub>s</sub>	Δp <sub>max</sub>	Δp <sub>s</sub>	Δp <sub>max</sub>
					[kPa]									
VVF42.15-1.6	S55204-V100	15	1.6	> 50	1600	400	1600	400	1600	400	-	-	-	-
VVF42.15-2.5	S55204-V101	15	2.5											
VVF42.15-4	S55204-V102	15	4											
VVF42.20-6.3	S55204-V103	20	6.3											
VVF42.25-6.3	S55204-V104	25	6.3											
VVF42.25-10	S55204-V105	25	10											
VVF42.32-16	S55204-V106	32	16											
VVF42.40-16	S55204-V107	40	16											
VVF42.40-25	S55204-V108	40	25											
VVF42.50-31.5	S55204-V109	50	31.5											
VVF42.50-40	S55204-V110	50	40	> 100	900	300	450	1200	-	-	-	-	-	-
VVF42.65-50	S55204-V111	65	50											
VVF42.65-63	S55204-V112	65	63											
VVF42.80-80	S55204-V113	80	80											
VVF42.80-100 <sup>2)</sup>	S55204-V114	80	100											
VVF42.100-125	S55204-V115	100	125											
VVF42.100-160 <sup>2)</sup>	S55204-V116	100	160											
VVF42.125-200	S55204-V117	125	200											
VVF42.125-250	S55204-V118	125	250											
VVF42.150-315	S55204-V119	150	315											
VVF42.150-400 <sup>2)</sup>	S55204-V120	150	400											
-5...150 °C														
VVF42.50-40K <sup>3)</sup>	S55204-V121	50	40	> 100	1600	400	1600	400	1600	400	-	-	-	-
VVF42.65-63K <sup>3)</sup>	S55204-V122	65	63											
VVF42.80-100K <sup>3)</sup>	S55204-V123	80	100											
VVF42.100-160K <sup>3)</sup>	S55204-V124	100	160											
VVF42.125-250K <sup>3)</sup>	S55204-V125	125	250											
VVF42.150-360K	S55204-V126	150	360											

<sup>1)</sup> Vhodné pro teploty média do 130 °C; SAV.. k dispozici pouze ve vybraných zemích

<sup>2)</sup> Charakteristika ventilu pro hodnotu k<sub>vs</sub> = 100 m<sup>3</sup>/h od 70% zdvihu, pro hodnotu k<sub>vs</sub> = 160 m<sup>3</sup>/h od 85% zdvihu a pro hodnotu k<sub>vs</sub> = 400 m<sup>3</sup>/h od 90% zdvihu je optimalizována pro maximální objemový průtok

<sup>3)</sup> Charakteristika ventilu pro tlakově kompenzované ventily pro hodnotu k<sub>vs</sub> = 100 m<sup>3</sup>/h od 70% zdvihu, pro hodnoty k<sub>vs</sub> = 40, 160 a 250 m<sup>3</sup>/h od 80% zdvihu a pro hodnotu k<sub>vs</sub> = 63 m<sup>3</sup>/h od 90% zdvihu je optimalizována pro maximální objemový průtok.

Ventily	Pohony Zdvih Ovládací síla Katalogový list				SAX.. <sup>1)</sup>	SKD..	SKB..	SAV.. <sup>1)</sup>	SKC..					
					20 mm				40 mm					
PN 16					800 N	1000 N	2800 N	1600 N	2800 N					
					N4501	N4561	N4564	N4503	N4566					
-10...150 °C	Skladové číslo	DN	k <sub>vs</sub> [m <sup>3</sup> /h]	S <sub>v</sub>	$\Delta p_{max}$ [kPa]									
					A→B B	AB→A B	A→B B	AB→A B	A→B B	AB→A B	A→B B	AB→A B	A→B B	AB→A B
VXF42.15-1.6	S55204-V127	15	1.6	> 50	400	100	400	100	400	100	-	-	-	-
VXF42.15-2.5	S55204-V128	15	2.5											
VXF42.15-4	S55204-V129	15	4											
VXF42.20-6.3	S55204-V130	20	6.3											
VXF42.25-6.3	S55204-V131	25	6.3											
VXF42.25-10	S55204-V132	25	10											
VXF42.32-16	S55204-V133	32	16	> 100	300	50	200	80	400	100	400	100	-	-
VXF42.40-16	S55204-V134	40	16											
VXF42.40-25	S55204-V135	40	25											
VXF42.50-31.5	S55204-V136	50	31.5											
VXF42.50-40	S55204-V137	50	40											
VXF42.65-50	S55204-V138	65	50											
VXF42.65-63	S55204-V139	65	63											
VXF42.80-80	S55204-V140	80	80											
VXF42.80-100 <sup>2)</sup>	S55204-V141	80	100											
VXF42.100-125	S55204-V142	100	125											
VXF42.100-160 <sup>2)</sup>	S55204-V143	100	160											
VXF42.125-200	S55204-V144	125	200											
VXF42.125-250	S55204-V145	125	250											
VXF42.150-315	S55204-V146	150	315											
VXF42.150-400 <sup>2)</sup>	S55204-V147	150	400											

<sup>1)</sup> Vhodné pro teploty média do 130 °C; SAV.. k dispozici pouze ve vybraných zemích

<sup>2)</sup> Charakteristika ventilu pro hodnotu k<sub>vs</sub> = 100 m<sup>3</sup>/h od 70% zdvihu, pro hodnotu k<sub>vs</sub> = 160 m<sup>3</sup>/h od 85% zdvihu a pro hodnotu k<sub>vs</sub> = 400 m<sup>3</sup>/h od 90% zdvihu je optimalizována pro maximální objemový průtok

DN = Jmenovitá světlost

k<sub>vs</sub> = Jmenovitý průtokový součinitel vody o teplotě 5...30 °C plně otevřeným ventilem (H<sub>100</sub>) při tlakové ztrátě 100 kPa (1 bar)

S<sub>v</sub> = Regulační poměr

$\Delta p_s$  = Maximální dovolená tlaková diference, při které ventil s pohonem bezpečně uzavírá proti tlaku

$\Delta p_{max}$  = Maximální dovolená tlaková diference na regulační části ventilu v přímém směru s pohonem pro celý rozsah zdvihu

## Objednávání

### Příklad

Produktové číslo	Skladové číslo	Popis
VXF42.65-63	S55204-V139	3-cestný ventil s přírubou, PN 16
SKD32.50	SKD32.50	Elektrohydraulický pohon

Dodávka Ventily, pohony a příslušenství jsou baleny a dodávány jako samostatné položky.

Poznámka Protipříruby, šrouby a těsnění musí dodat montážní firma.

Náhradní díly, Reviz. č. Viz strana 14.

## Kombinace přístrojů

Produktové číslo	Skladové číslo	Zdvih	Ovládací síla	Provozní napětí	Řídicí signál	Doba vybavení havarij. funkce	Doba přeběhu	LED	Ruční ovládání	Pomocné funkce					
SAX31.00	S55150-A105	20 mm	800 N	AC 230 V	3-polohový	-	120 s	-	Stlač a zajisti	1)					
SAX31.03	S55150-A106			AC 24 V DC 24 V	0...10 V 4...20 mA 0...1000 Ω		30 s	✓			120 s	-	1)		
SAX61.03	S55150-A100					3-polohový	-	120 s		-				1)	
SAX61.03U	S55150-A100-A100										30 s	✓	120 s		-
SAX81.00	S55150-A102					3-polohový	-	120 s		-	1)				
SAX81.03	S55150-A103			30 s	✓							120 s	-	1)	
SAX81.03U	S55150-A103-A100	30 s	✓	120 s	-	1)									
SKD32.21	SKD32.21	20 mm	1000 N				AC 230 V	3-polohový	8 s	Otevírání: 30 s Zavírání: 10 s	-	Otáčeč, poloha je zachována	1)		
SKD32.50	SKD32.50			8 s	120 s	-			1)						
SKD32.51	SKD32.51									AC 24 V	0...10 V 4...20 mA 0...1000 Ω			-	Otevírání: 30 s Zavírání: 15 s
SKD60	SKD60			15 s	120 s	-	1)								
SKD62	SKD62							3-polohový	-				120 s		
SKD62U	SKD62U			8 s	✓	120 s	-								
SKD62UA	SKD62UA			3-polohový	-			120 s	-	1)					
SKD82.50	SKD82.50					8 s	120 s				-		1)		
SKD82.50U	SKD82.50U			3-polohový	-			120 s	-	1)					
SKD82.51	SKD82.51					8 s	120 s				-		1)		
SKD82.51U	SKD82.51U	3-polohový	-	120 s	-			1)							
SKB32.50	SKB32.50					20 mm	2800 N		AC 230 V	3-polohový	-	120 s	-	Otáčeč, poloha je zachována	1)
SKB32.51	SKB32.51	10 s	120 s	-	1)										
SKB60	SKB60							AC 24 V			0...10 V 4...20 mA 0...1000 Ω				
SKB62	SKB62	10 s	120 s	-	1)										
SKB62U	SKB62U								3-polohový	-		120 s	-		1)
SKB62UA	SKB62UA	10 s	✓	120 s	-										
SKB82.50	SKB82.50	10 s	120 s					-	1)						
SKB82.50U	SKB82.50U			3-polohový	-					120 s	-	1)			
SKB82.51	SKB82.51	10 s	120 s					-	1)						
SKB82.51U	SKB82.51U			3-polohový	-					120 s	-	1)			
SAV31.00	S55150-A112	40 mm	1600 N			AC 230 V	3-polohový	-	120 s				-	Stlač a zajisti	1), 5)
SAV61.00	S55150-A110			AC 24 V DC 24 V	0...10 V 4...20 mA 0...1000 Ω	-	120 s			✓	1), 2), 5), 6)				
SAV61.00U	S55150-A110-A100											3-polohový	-		120 s
SAV81.00	S55150-A111			3-polohový	-	120 s	-			1), 5)					
SAV81.00U	S55150-A111-A100	3-polohový	-	120 s	-			1), 5)							
SKC32.60	SKC32.60	40 mm	2800 N			AC 230 V	3-polohový		-	120 s	-	Otáčeč, poloha je zachována	1)		
SKC32.61	SKC32.61			18 s	120 s			-	1)						
SKC60	SKC60													AC 24 V	0...10 V 4...20 mA 0...1000 Ω
SKC62	SKC62			20 s	120 s	-	1)								
SKC62U	SKC62U							3-polohový	-	120 s	-		1)		
SKC62UA	SKC62UA			18 s	✓	120 s	-								
SKC82.60	SKC82.60			18 s	120 s			-	1)						
SKC82.60U	SKC82.60U					3-polohový	-			120 s	-		1)		
SKC82.61	SKC82.61	18 s	120 s	-	1)										
SKC82.61U	SKC82.61U					3-polohový	-	120 s	-	1)					

- 1) Pomocný kontakt, potenciometr  
2) Polohová zpětná vazba, vynucené řízení, volba průtokové charakteristiky  
3) Volitelné: sekvenční řízení, volba směru chodu  
4) Plus sekvenční řízení, omezení zdvihu a volba směru chodu  
5) Vyhřívání vřetene (volitelné)  
6) Funkční modul (volitelný)

- Montážní návod M4030 74 319 0749 0
- Základní dokumentace P4030 Obsahuje podrobné informace a základní technické znalosti o ventilech

Konstrukce

Níže uvedené obrázky znázorňují základní konstrukci ventilů. Konstrukční prvky, jako jsou tvary kuželek, se mohou lišit.

2-cestné ventily

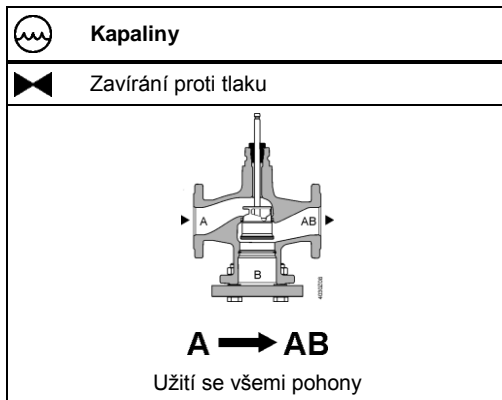

2-cestné ventily tlakově kompenzované

Ventily VVF42..K mají tlakově kompenzovanou kuželku. To umožňuje použití stejného typu pohonu pro regulaci objemového průtoku při vyšších tlakových diferencích.

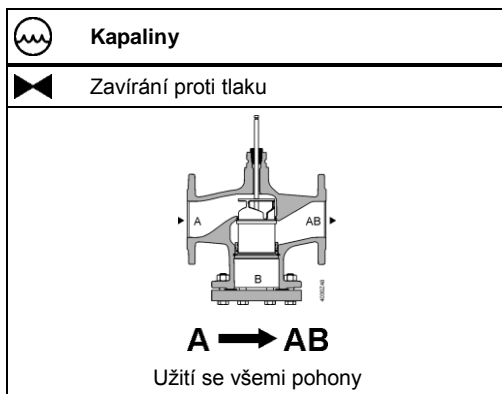

Poznámka

**2-cestné ventily nelze odstraněním slepé příruby používat jako 3-cestné ventily!**

3-cestné ventily

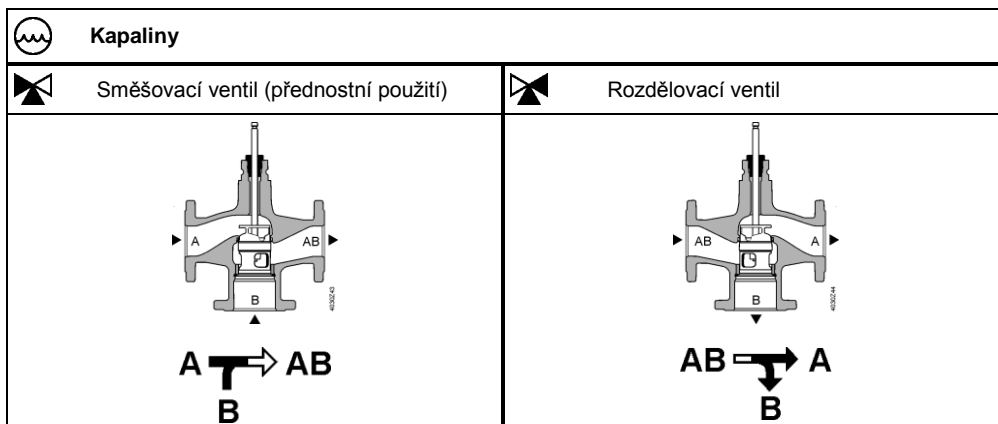

## Příslušenství

Produktové číslo	Skladové číslo	Popis	Poznámka	Příklad
ASZ6.6	S55845-Z108	Vyhřívání vřetene	Nutno použít pro teploty média < 0 °C	

## Návrh

### Průtokový diagram

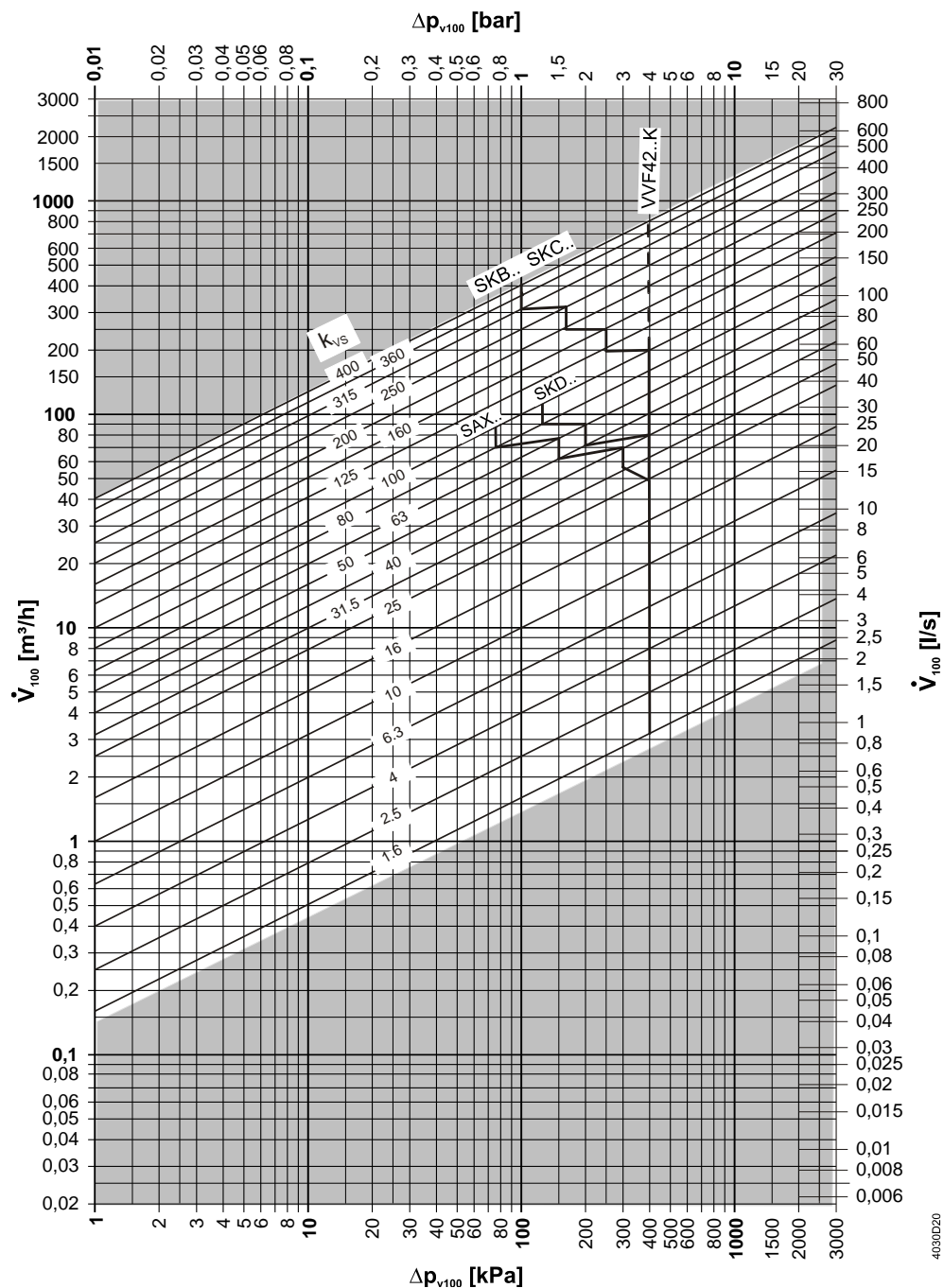

Hodnoty  $\Delta p_{\max}$  platí pro směšovací funkci. Hodnoty  $\Delta p_{\max}$  pro rozdělovací funkci viz tabulka „Přehled typů“, strana 2

## Charakteristika ventilu 2-cestné ventily

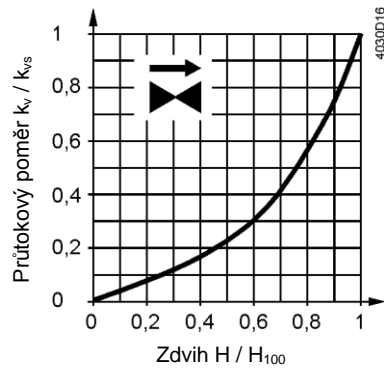

0...30%: Lineární  
30...100%: Ekviprocentní  
 $n_{gl} = 3$  podle VDI / VDE 2173

Pro velké hodnoty  $k_{vs}$  je charakteristika ventilu optimalizována pro dosažení maximálního objemového průtoku  $k_{V100}$ .

Pro produktové řady:

VVF42.125-250  
VVF42.125-250K  
VVF42.150-400  
VVF42.150-360K

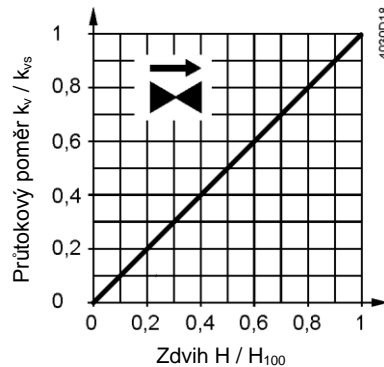

0...100%: Lineární

## 3-cestné ventily

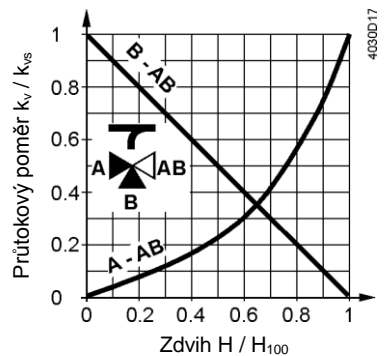

### Přímý směr A-AB

0...30%: Lineární  
30...100%: Ekviprocentní  
 $n_{gl} = 3$  podle VDI / VDE 2173

Pro velké hodnoty  $k_{vs}$  je charakteristika ventilu optimalizována pro dosažení maximálního objemového průtoku  $k_{V100}$ .

### Obtok B-AB

0...100%: Lineární

Port AB = konstantní průtok  
Port A = proměnlivý průtok  
Port B = obtok (proměnlivý průtok)

**Směšování:** Průtok ze vstupů A a B do výstupu AB

**Rozdělování:** Průtok ze vstupu AB do výstupů A a B

Pro produktové řady:

VXF42.125-250  
VXF42.150-400

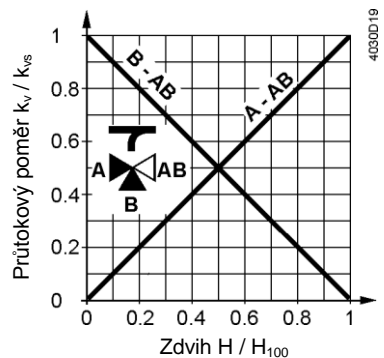

### Přímý směr A-AB

0...100%: Lineární

### Obtok B-AB

0...100%: Lineární

## Provozní tlak a teplota média

Kapaliny, PN16  
s V..F42..

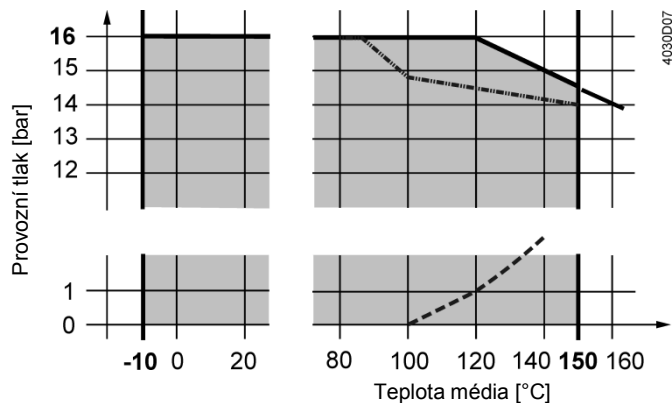

- Křivka pro nasycenou páru; pára se tvoří pod touto křivkou
- .. Provozní tlak podle EN 1092, platný pro 2-cestné ventily se zaslepovací přírubou

## Provozní tlak a provozní teploty podle ISO 7005, EN 1092 a EN 12284

Poznámky

Všechny příslušné místní směrnice musí být dodržovány

## Kompatibilita média a teplotní rozsahy

Médium	Teplotní rozsah		Ventil			Poznámka
	T <sub>min</sub> [°C]	T <sub>max</sub> [°C]	VVF42..	VVF42..K	VXF42..	
Studená voda	1	25	■	■	■	-
Horká voda o nízké teplotě	1	130	■	■	■	-
Horká voda o vysoké teplotě <sup>1)</sup>	130	150	■	■	■	-
	150	180	-	-	-	-
Voda s přísadou proti zamrznutí	-5	150	■	■	■	Pro teploty média pod 0 °C musí být namontováno vyhřívání vřetene ASZ6.6.
	-10	150	■	- <sup>3)</sup>	■	
	-20	150	-	-	-	
Chladicí voda <sup>2)</sup>	1	25	-	-	-	-
Solanky	-5	150	■	■	■	Pro teploty média pod 0 °C musí být namontováno vyhřívání vřetene ASZ6.6.
	-10	150	■	- <sup>3)</sup>	■	
	-20	150	-	-	-	
Super-čistá voda (demineralizovaná a deionizovaná voda)	1	150	-	-	-	
Demineralizovaná voda podle VDI2035 / SWKI_BT102-01	1	150	■	■	■	

<sup>1)</sup> Odlišení křivkou pro nasycenou páru

<sup>2)</sup> Otevřené okruhy

<sup>3)</sup> Ventily VVF42..K nemohou být používány s médii pod -5 °C v důsledku kompenzace těsnicího materiálu

## Oblasti použití

Oblasti použití		Ventily		
		VVF42..	VVF42..K	VXF42..
Výroba	Kotelny	■	■	■
	Zařízení dálkového vytápění	■	■	-
	Chladicí zařízení	■	■	■
Distribuce	Skupiny topných zařízení	■	■	■
	Větrací a vzduchotechnické jednotky	■	■	■



## Projektování

Místo montáže	Ventily montujte přednostně do zpátečky z důvodu nižších teplot protékajícího média a nižšího tepelného namáhání ucpávky vřetene.
Odlučovač nečistot	K zajištění správné funkce a dlouhé životnosti ventilu montujte před ventil filtry nebo odlučovače nečistot. Odstraňte nečistoty, okuje atd. z ventilů a potrubí.
Kavitace	Vzniku kavitace lze zabránit omezením tlakové difference na ventilu v závislosti na teplotě a tlaku média před ventilem.

## Poznámky k montáži

Montážní polohy

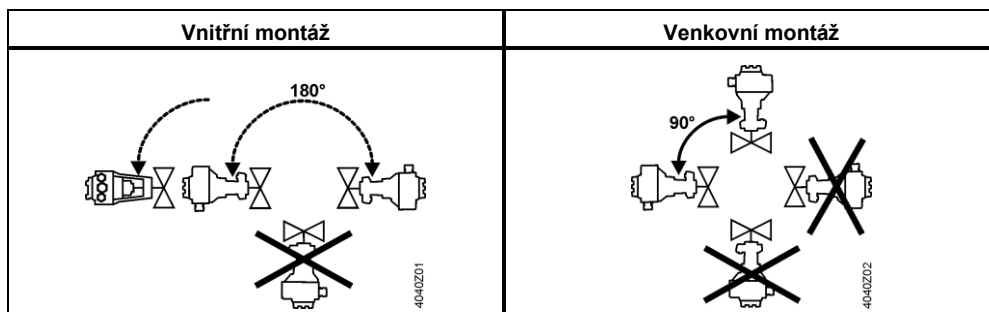

Montážní polohy platí jak pro 2-cestné, tak i pro 3-cestné ventily.

## Poznámky k uvedení do provozu



**Ventil lze uvést do provozu pouze s řádně namontovaným pohonem k ventilu.**

Poznámka Zajistěte, aby vřetena pohonu a ventilu byla pevně spojena ve všech pozicích.

Funkční kontrola

Ventil	Přímý směr A→AB	Obtok B→AB
Vřeteno ventilu se vysouvá	Zavírá	Otvírá
Vřeteno ventilu se zasouvá	Otvírá	Zavírá

## Poznámky k údržbě

Ventily jsou vybaveny kontinuálně mazanými ucpávkami vřetene nevyžadujícími údržbu. Náhrada ucpávek vřetene, viz strana 13.



Před provedením servisních činností na ventilech nebo pohonech:

- Vypněte čerpadlo a odpojte napájecí napětí
- Uzavřete uzavírací ventily
- Odtlakujte potrubní systém a nechte ho zcela vychladnout

Pokud je to nutné, odpojte kabely elektrického připojení ze svorkovnice.

Likvidace

Zařízení nelikvidujte jako netříděný městský odpad.

- Speciální manipulace s jednotlivými komponenty může být nařízena zákonem nebo musí být ekologicky citlivá.
- Dodržujte všechny místní a aktuálně platné zákony a nařízení.

## Záruka

Uvedené technické údaje jsou platné pouze při použití ventilů s pohony Siemens uvedenými v tomto katalogovém listě v kapitole "Kombinace přístrojů", strana 4. Záruka se nevztahuje na škody vzniklé při použití ventilů s pohony jiných výrobců.

## Technické údaje

Provozní údaje	Tlaková třída PN	PN 16	
	Připojení	Přírubové	
	Provozní tlak	Viz kapitola "Provozní tlak a teplota média", strana 8	
	Charakteristiky ventilu <sup>1)</sup>	Viz kap. "Charakteristiky ventilu", strana 7	
	Netěsnost	Přímý směr	0...0,02% z hodnoty $k_{vs}$
		Obtok	0,5...2% z hodnoty $k_{vs}$ ( $k_{vs} \geq 6,3$ ) 0,5...3% z hodnoty $k_{vs}$ ( $k_{vs} 1,6; 2,5; 4$ )
	Připustná média	Viz tabulka "Kompatibilita média a teplotní rozsahy", strana 8	
	Teplota média		-10...150 °C
		VVF42..K:	-5...150 °C
	Regulační poměr	Do DN 25: > 50 Od DN 32: >100	
Jmenovitý zdvih	Do DN 80: 20 mm Od DN 100: 40 mm		
Materiály	Tělo ventilu	EN-GJL-250	
	Zaslepovací příruba	VVF.. S235JRG2	
	Vřeteno ventilu	Nerezová ocel	
	Sedlo	Obrobena	
	Kuželka	Mosaz/ Bronz	
	Ucpávka vřetene	Mosaz EPDM O-kroužky PTFE manžety bez obsahu křemíku	
	Kompenzační těsnění	Nerezová ocel FEPM (bez obsahu křemíku)	
Standardy, směrnice a schválení	Směrnice pro tlaková zařízení	PED 2014/68/EU	
	Příslušenství pro tlaková zařízení	Rozsah: Článek 1, část 1 Definice: Článek 2, část 5	
	Kapalná skupina 2		PN 16
		≤DN 50	Bez certifikace CE podle článku 4, část 3 <sup>2)</sup>
		DN 65...125	Kategorie I, Modul A, se značením CE podle článku 14, část 2
	DN 150	Kategorie II, Modul A2, se značením CE podle článku 14, část 2, číslo úředního orgánu 0036	
EU shoda (CE)			
	DN 65...150	A5W00006523 <sup>3)</sup>	
	Tlaková třída PN	ISO 7268	

Provozní tlak	ISO 7005, DIN EN 12284	
Příruby	ISO 7005	
Délka přírubových ventilů	DIN EN 558-1, řada 1	
Charakteristika ventilu	VDI 2173	
Netěsnost	Přímý směr, obtok podle EN 60534-4 / EN 1349	
Kvalita vody	VDI 2035	
Podmínky prostředí		
Skladování: IEC 60721-3-1	Třída	1K3
	Teplota	-15...+55 °C
	Relativní vlhkost	5...95% r.v.
Doprava: IEC 60721-3-2	Třída	2K3, 2M2
	Teplota	-30...+65 °C
	Relativní vlhkost	< 95% r.v.
Provoz: IEC 60721-3-3	Třída	3K5, 3Z11
	Teplota	-15...+55 °C
	Relativní vlhkost	5...95% r.v.
Kompatibilita k životnímu prostředí	Produktová deklaráce o životním prostředí CE1E4403en01 <sup>3)</sup> , CE1E4403en02 <sup>3)</sup> a CE1E4403en03 <sup>3)</sup> obsahuje údaje o konstrukci a posouzení produktů kompatibilních k životnímu prostředí (shoda RoHS, materiálové složení, balení, environmentální výhody, likvidace).	
Rozměry / Hmotnost	Rozměry	Viz kapitola „Rozměry“, strany 12/13
	Hmotnost	Viz kapitola „Rozměry“, strany 12/13

<sup>1)</sup> Pro určité řady ventilů a vysokých hodnot  $k_{vs}$  je charakteristika ventilu optimalizována k získání maximálního objemového průtoku  $k_{v100}$ .

<sup>2)</sup> Ventily, kde  $PS \times DN < 1000$ , nevyžadují speciální zkoušky a nemohou mít CE značku

<sup>3)</sup> Dokumenty lze stáhnout z <http://siemens.com/bt/download>

## Rozměry

### VVF42.. VVF42..K

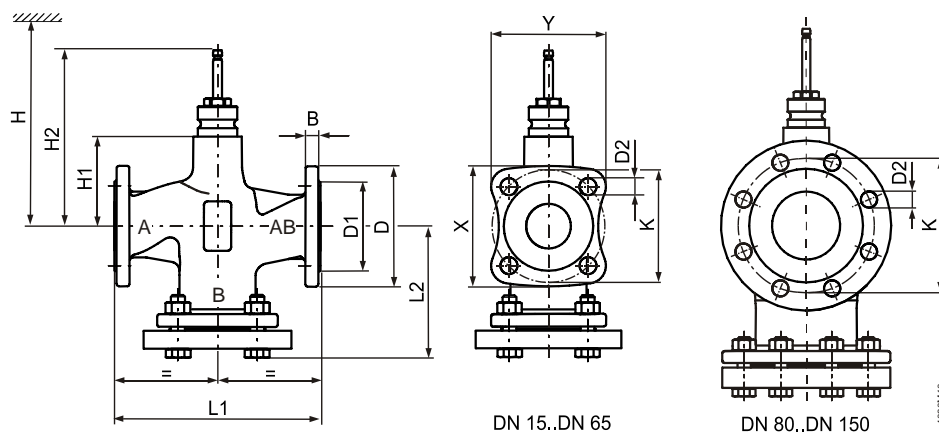

Produkt. číslo	DN	kg	B	Ø D	Ø D1	Ø D2	L1	L2	X	Y	Ø K	H1	H2	H				
														SAX..	SKD..	SKB..	SAV..	SKC..
VVF42..	15	3.7	14	95	46	14 (4x)	130	86	79	76	65	37	133.5	479	537	612	-	-
	20	4.7	16	105	56	14 (4x)	150	97	86.6	83	75	37	133.5	479	537	612	-	-
	25	5.4	15	115	65	14 (4x)	160	106.5	94.4	90.1	85	37	133.5	479	537	612	-	-
	32	8.4	17	140	76	19 (4x)	180	119	115.6	110.7	100	37	133.5	479	537	612	-	-
	40	9.3	16	150	84	19 (4x)	200	126	123.2	117.8	110	37	133.5	479	537	612	502	-
	50	12.2	16	165	99	19 (4x)	230	144	135.2	128.4	125	50	146.5	492	550	625	525	-
	65	17	17	185	118	19 (4x)	290	174	150	142.5	145	75	171.5	517	575	650	540	-
	80	25	17	200	132	19 (8x)	310	186	-	-	160	75	171.5	517	575	650	540	-
	100	35.9	17	220	156	19 (8x)	350	205	-	-	180	110	226.5	-	-	-	575	685
	125	52.5	17	250	184	19 (8x)	400	233	-	-	210	123	239.5	-	-	-	588	698
150	74.9	17	284	211	23 (8x)	480	275.5	-	-	240	150.5	267	-	-	-	616	726	
VVF42..K	50	12	16	165	99	19 (4x)	230	144	135.2	128.4	125	50	146.5	492	550	625	-	-
	65	17.5	17	185	118	19 (4x)	290	174	150	142.5	145	75	171.5	517	575	650	-	-
	80	27	17	200	132	19 (8x)	310	186	-	-	160	75	171.5	517	575	650	-	-
	100	35.9	17	220	156	19 (8x)	350	206	-	-	180	110	226.5	-	-	-	575	685
	125	52.3	17	250	184	19 (8x)	400	233	-	-	210	123	239.5	-	-	-	588	698
150	76.3	17	284	211	23 (8x)	480	275.5	-	-	240	150.5	267	-	-	-	616	726	

## VXF42..

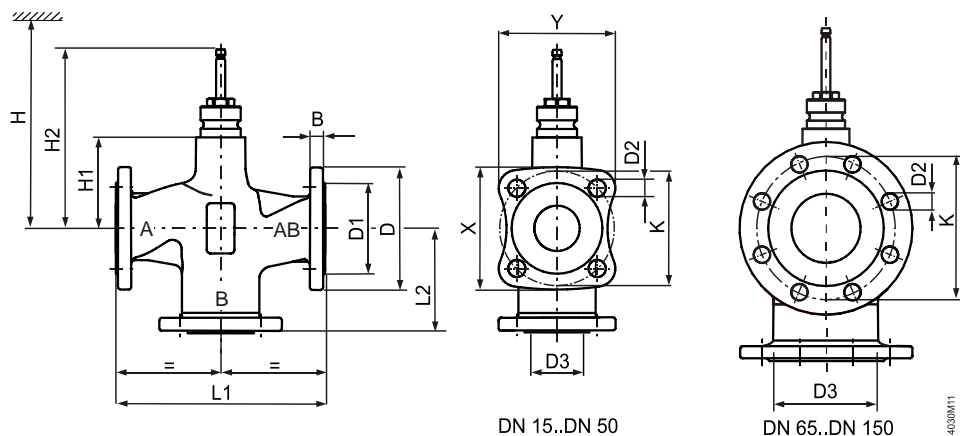

Produkt. číslo	DN	kg	B	Ø D	Ø D1	Ø D2	Ø D3	L1	L2	X	Y	Ø K	H1	H2	H				
															SAX..	SKD..	SKB..	SAV..	SKC..
VXF42..	15	2.6	14	95	46	14 (4x)	23	130	65	79	76	65	37	133.5	479	537	612	-	-
	20	3.3	16	105	56	14 (4x)	29	150	75	86.6	83	75	37	133.5	479	537	612	-	-
	25	3.8	15	115	65	14 (4x)	36	160	80	94.4	90.1	85	37	133.5	479	537	612	-	-
	32	5.7	17	140	76	19 (4x)	46	180	90	115.6	110.7	100	37	133.5	479	537	612	-	-
	40	6.3	16	150	84	19 (4x)	56	200	100	123.2	117.8	110	37	133.5	479	537	612	502	-
	50	8.7	16	165	99	19 (4x)	69	230	115	135.2	128.4	125	50	146.5	492	550	625	525	-
	65	12.9	17	185	118	19 (4x)	85	290	145	150	142.5	145	75	171.5	517	575	650	540	-
	80	19.2	17	200	132	19 (8x)	102	310	155	-	-	160	75	171.5	517	575	650	540	-
	100	29	17	220	156	19 (8x)	124	350	175	-	-	180	110	226.5	-	-	-	575	685
	125	43.2	17	250	184	19 (8x)	149	400	200	-	-	210	123	239.5	-	-	-	588	698
150	62.1	17	284	211	23 (8x)	174	480	240	-	-	240	150.5	267	-	-	-	616	726	

## Náhradní díly

### Ucpávka vřetene

Produkt. číslo	DN	Skladové číslo	Poznámky	Zobrazení
VVF42.. VXF42..	DN 15...80	4 284 8806 0	Série A	
	DN 100...150	4 284 8806 0	Série A, B a C do října 2015	
	DN 100...150	4 679 5629 0	Série D od října 2015	
VVF42..K	DN 50...150	4 284 8806 0	Série A	

## Revizní čísla

VVF..  
VXF..

Produktové číslo	Platné od reviz. čísla	Produktové číslo	Platné od reviz. čísla
VVF42.15-1.6	..A	VXF42.15-1.6	..A
VVF42.15-2.5	..A	VXF42.15-2.5	..A
VVF42.15-4	..A	VXF42.15-4	..A
VVF42.20-6.3	..A	VXF42.20-6.3	..A
VVF42.25-6.3	..A	VXF42.25-6.3	..A
VVF42.25-10	..A	VXF42.25-10	..A
VVF42.32-16	..A	VXF42.32-16	..A
VVF42.40-16	..A	VXF42.40-16	..A
VVF42.40-25	..A	VXF42.40-25	..A
VVF42.50-31.5	..A	VXF42.50-31.5	..A
VVF42.50-40	..A	VXF42.50-40	..A
VVF42.65-50	..A	VXF42.65-50	..A
VVF42.65-63	..A	VXF42.65-63	..A
VVF42.80-80	..A	VXF42.80-80	..A
VVF42.80-100	..A	VXF42.80-100	..A
VVF42.100-125	..D	VXF42.100-125	..D
VVF42.100-160	..D	VXF42.100-160	..D
VVF42.125-200	..D	VXF42.125-200	..D
VVF42.125-250	..D	VXF42.125-250	..D
VVF42.150-300	..D	VXF42.150-300	..D
VVF42.150-400	..D	VXF42.150-400	..D
VVF42.50-40K	..A		
VVF42.65-63K	..A		
VVF42.80-100K	..A		
VVF42.100-160K	..A		
VVF42.125-250K	..A		
VVF42.150-360K	..A		

Vydáno  
Siemens s.r.o.  
Divize Building Technologies  
Control Products & Systems (CPS)  
Siemensova 1  
155 00 Praha 13  
Česká republika  
Tel. +420-724 219 555  
[www.siemens.com/buildingtechnologies](http://www.siemens.com/buildingtechnologies)

© Siemens s.r.o., 2013  
Změny vyhrazeny.